



ЕКАТЕРИНБУРГ

МЕЖДУНАРОДНЫЙ ФЕСТИВАЛЬ УНИВЕРСИТЕТСКОГО СПОРТА
с участием университетских команд из государств – участников БРИКС,
государств – членов Шанхайской организации сотрудничества и государств
– участников Содружества Независимых Государств 16-25.08.2023
UNIVERSITY INTERNATIONAL SPORTS FESTIVAL
EKATERINBURG 2023

EKATERINBURG

ПРОТОКОЛ ГРАФИКА СОРЕВНОВАНИЯ / PROTOCOL OF THE COMPETITION SCHEDULE

МУЖЧИНЫ / MEN

ВЕСОВАЯ КАТЕГОРИЯ
WEIGHT CATEGORY

48 kg.

- 3  **ФАЛААХ Саид Мухаммад**
FALAAN Said Muhammad
- 4  **КАЛМЫКОВ Дмитрий**
KALMYKOV Dmitrii
- 5  **УЛПАТОВ Джениш**
ULPATOV Jenish
- 1  **ШАРИПОВ Игорь**
SHARIPOV Igor
- 2  **ЛУГОВСКОЙ Константин**
LUGOVSKOI Konstantin

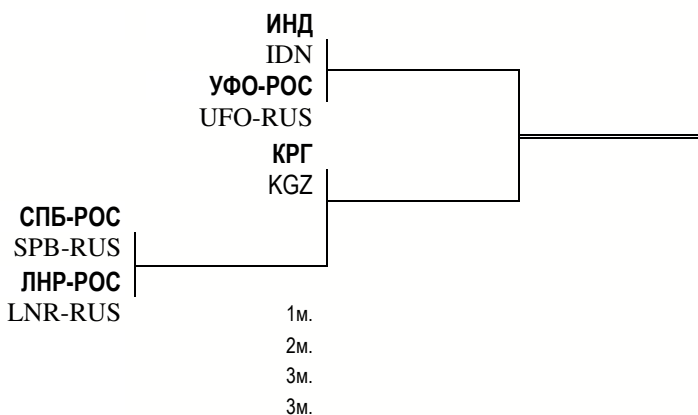

21 august 17³⁰

|| 23 august 17³⁰

|| 24 august 17³⁰

ВЕСОВАЯ КАТЕГОРИЯ
WEIGHT CATEGORY

51 kg.

- 5  **САРИЕВ Турал**
SARIYEV Tural
- 6  **СОЛОВЬЕВ Андрей**
SOLOVEV Andrei
- 1  **УРУСТОМБАЙ УУЛУ Байель**
URUSTOMBAI UULU Bayel
- 2  **АЛАБЕКЯН Айк**
ALABERKYAN Hayk
- 3  **МАМИРДЖОНОВ Мухаммадкодир**
MAMIRJONOV Mukhammadkodir
- 4  **ХАМИДОВ Мехроб**
HAMIDOV Mehrob

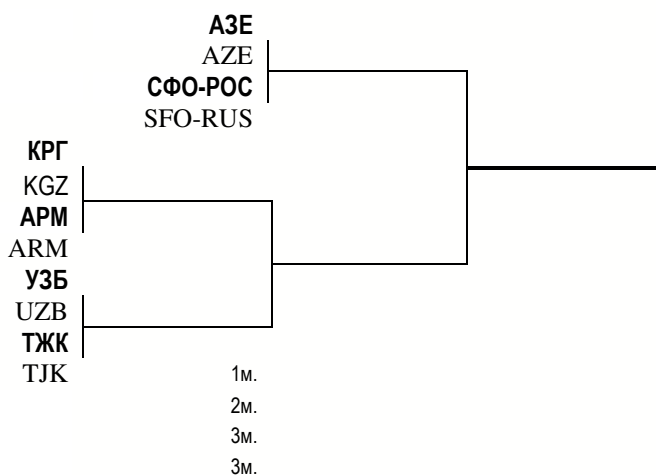

20 august 12⁰⁰

|| 22 august 17³⁰

|| 24 august 17³⁰



ЕКАТЕРИНБУРГ

МЕЖДУНАРОДНЫЙ ФЕСТИВАЛЬ УНИВЕРСИТЕТСКОГО СПОРТА
с участием университетских команд из государств – участников БРИКС,
государств – членов Шанхайской организации сотрудничества и государств
– участников Содружества Независимых Государств 16-25.08.2023
*UNIVERSITY INTERNATIONAL SPORTS FESTIVAL
EKATERINBURG 2023*

ЕКАТЕРИНБУРГ

ПРОТОКОЛ ГРАФИКА СОРЕВНОВАНИЯ / PROTOCOL OF THE COMPETITION SCHEDULE

МУЖЧИНЫ / MEN

**ВЕСОВАЯ КАТЕГОРИЯ
WEIGHT CATEGORY**

54 kg.

- 3 **РАБАТОВ Акылтай**
RABATOV Akyltay
- 4 **МОХАММЕД Сайед Фадхель**
MOHAMED Sayed Fadhel
- 5 **ГУСЕЙНОВ Ниджат**
HUSEYNOV Nijat
- 6 **ЗАХАРЕНКО Иван**
ZAKHARENKAU Ivan
- 7 **ОСИПОВ Роман**
OSIPOV Roman
- 8 **АОНЯЕМ Танакон**
AONYAEM Thanakon
- 9 **ЭРГЕШОВ Бекзат**
ERGESHOV Bekzat
- 1 **ДЖУМАХОНОВ Мамед**
JUMAKHONOV Mamed
- 2 **ИЛЗИТИНОВ Богдан**
ILZITINOV Bogdan

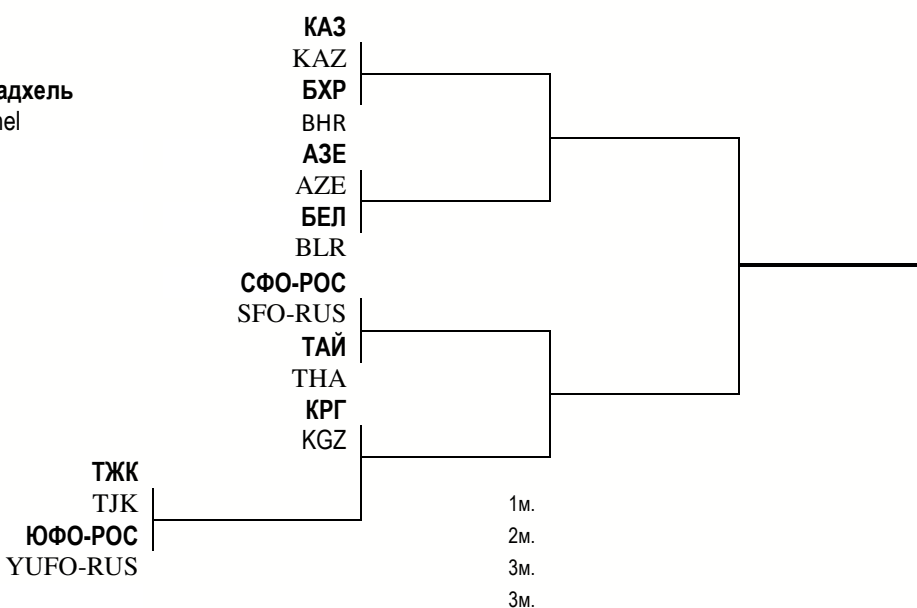

19 august 12⁰⁰

||| 20 august 12⁰⁰

||| 23 august 17³⁰

||| 24 august 17³⁰



ЕКАТЕРИНБУРГ

МЕЖДУНАРОДНЫЙ ФЕСТИВАЛЬ УНИВЕРСИТЕТСКОГО СПОРТА
с участием университетских команд из государств – участников БРИКС,
государств – членов Шанхайской организации сотрудничества и государств
– участников Содружества Независимых Государств 16-25.08.2023
UNIVERSITY INTERNATIONAL SPORTS FESTIVAL
EKATERINBURG 2023

EKATERINBURG

ПРОТОКОЛ ГРАФИКА СОРЕВНОВАНИЯ / PROTOCOL OF THE COMPETITION SCHEDULE

МУЖЧИНЫ / MEN

**ВЕСОВАЯ КАТЕГОРИЯ
WEIGHT CATEGORY**

57 kg.

- 7 **ВОРОБЬЕВ Илья**
VOROBYOU Ilya
- 8 **ТЫЧКОВ Артем**
TYCHKOV Artem
- 9 **АСЛИКЯН Руслан**
ASLIKYAN Ruslan
- 10 **АЛЕКСЕЕВ Илья**
ALEKSEEV Ilya
- 11 **СЕЙДЕКМАТОВ Санжай**
SEYDAKMATOV Sanjay
- 1 **ГОНСАЛЕС КУРБЕЛО**
GONZALEZ CURBELO
- 2 **МАММАДЗАДЕ Амин**
MAMMADZADA Amin
- 3 **ЯКУБОВ Бахадур**
YAKUBOV Bahodur
- 4 **ХАРАЕВ Эльдар**
KHARAEV Eldar
- 5 **РУСТАМОВ Искандарбек**
RUSTAMOV Iskandarbek
- 6 **КАРИБЯН Борис**
KARIBIAN Boris

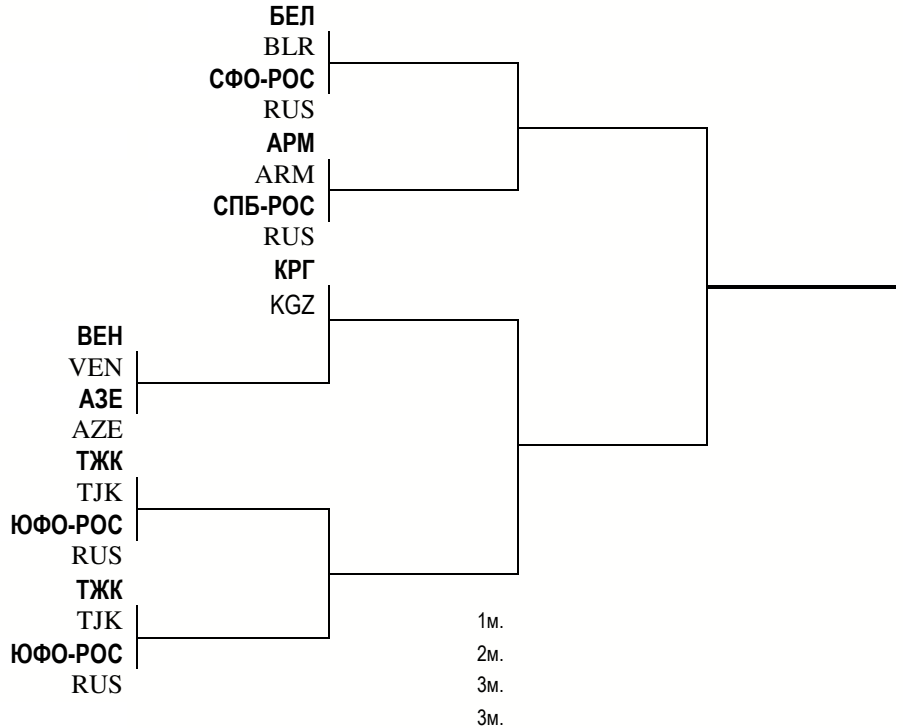

19 august 12⁰⁰

21 august 17³⁰

22 august 17³⁰

24 august 17³⁰



ЕКАТЕРИНБУРГ

МЕЖДУНАРОДНЫЙ ФЕСТИВАЛЬ УНИВЕРСИТЕТСКОГО СПОРТА
с участием университетских команд из государств – участников БРИКС,
государств – членов Шанхайской организации сотрудничества и государств
– участников Содружества Независимых Государств 16-25.08.2023
UNIVERSITY INTERNATIONAL SPORTS FESTIVAL
EKATERINBURG 2023

EKATERINBURG

ПРОТОКОЛ ГРАФИКА СОРЕВНОВАНИЯ / PROTOCOL OF THE COMPETITION SCHEDULE

МУЖЧИНЫ / MEN

**ВЕСОВАЯ КАТЕГОРИЯ
WEIGHT CATEGORY 60 kg.**

- 13 **ЛЕОНОВ Дмитрий**
 LEONOV Dmitry
- 14 **КРАСНОГОР Александр**
 KRASNOGOR Aleksandr
- 1 **БАЛЬКОВ Дмитрий**
 BALKOU Dzmitry
- 2 **ЗОЛОТУХИН Даниил**
 ZOLOTUKHIN Daniil
- 3 **РЕШОНОВ Тимофей**
 RESHONOV Timofei
- 4 **МУРОДЗОДА Абубакр**
 MURODZODA Abubakr
- 5 **ТАНИРБЕРГЕНОВ Ернур**
 TANGIRBERGENOV Yernur
- 6 **ИБИШЕВ Ильман**
 IBISHEV Ilman
- 7 **АБДУМУРОДОВ Дилшод**
 ABDUMURODOV Dilshod
- 8 **БАБИРОВ Азрак**
 BABIROV Azrak
- 9 **Рокпиджит мистер Супхарук**
 Roekpijit Mr.Supharoek
- 10 **МОШКИРЕВ Олег**
 MOSHKIREV Oleg
- 11 **НИКУЛЬШИН Степан**
 NIKULSHIN Stepan
- 12 **ИМАМНАЗАРОВ Мирзохид**
 IMOMNAZAROV Mirzohid

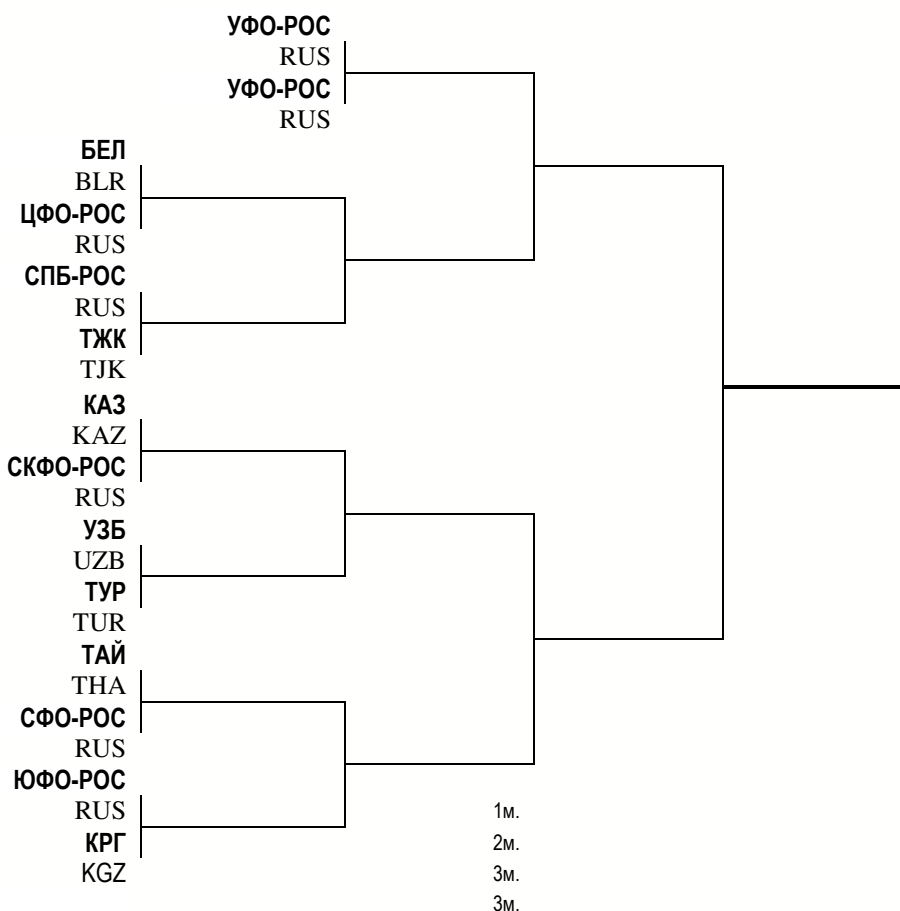

19 august 12⁰⁰

|| 21 august 17³⁰ || 23 august 17³⁰ || 24 august 17³⁰



ЕКАТЕРИНБУРГ

МЕЖДУНАРОДНЫЙ ФЕСТИВАЛЬ УНИВЕРСИТЕТСКОГО СПОРТА
с участием университетских команд из государств – участников БРИКС,
государств – членов Шанхайской организации сотрудничества и государств
– участников Содружества Независимых Государств
UNIVERSITY INTERNATIONAL SPORTS FESTIVAL
EKATERINBURG 2023

16-25.08.2023

EKATERINBURG

ПРОТОКОЛ ГРАФИКА СОРЕВНОВАНИЯ / PROTOCOL OF THE COMPETITION SCHEDULE

МУЖЧИНЫ / MEN

ВЕСОВАЯ КАТЕГОРИЯ
WEIGHT CATEGORY

63,5 kg.

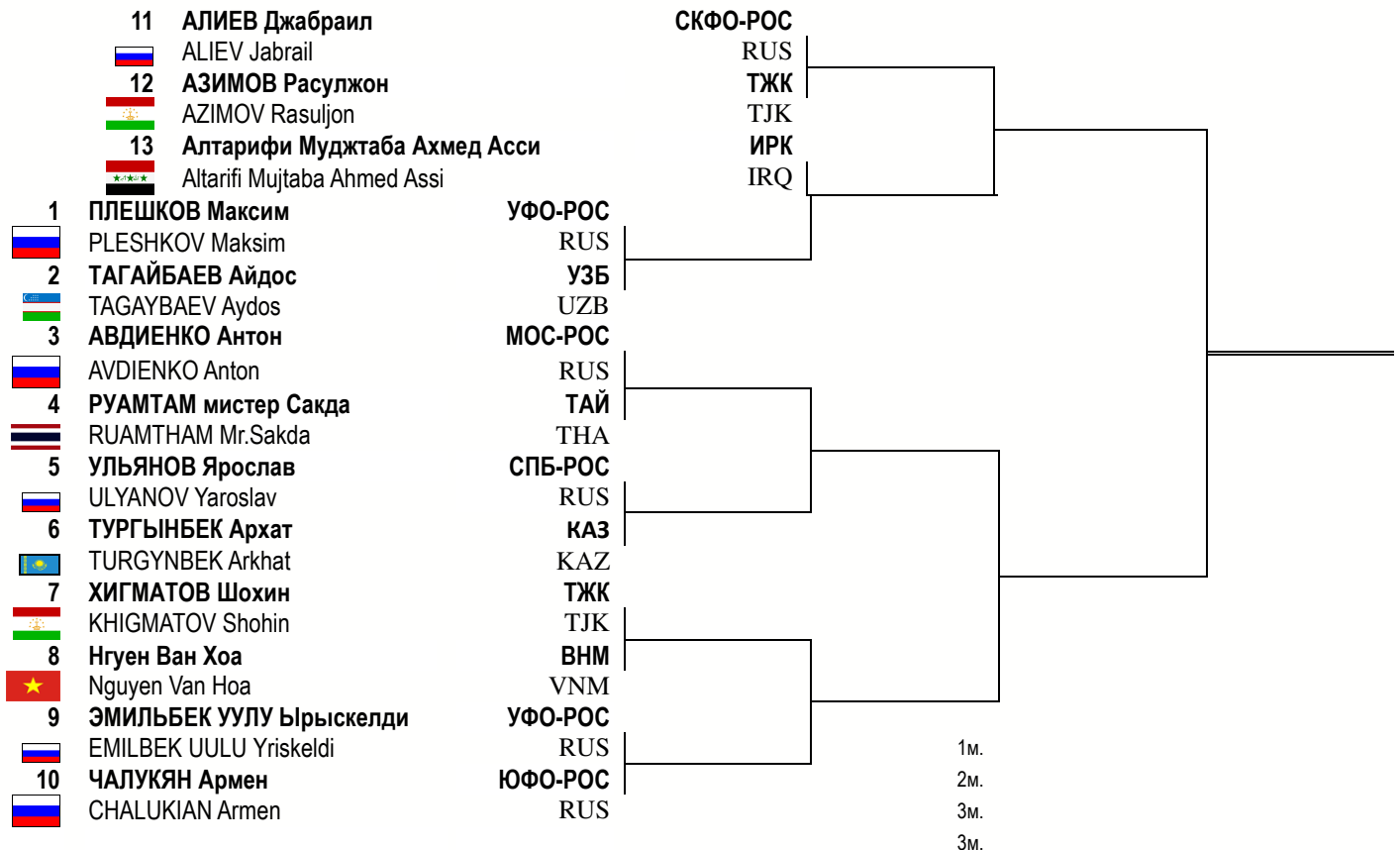

19 august 12⁰⁰

21 august 17³⁰

22 august 17³⁰

24 august 17³⁰



ЕКАТЕРИНБУРГ

МЕЖДУНАРОДНЫЙ ФЕСТИВАЛЬ УНИВЕРСИТЕТСКОГО СПОРТА
с участием университетских команд из государств – участников БРИКС,
государств – членов Шанхайской организации сотрудничества и государств
– участников Содружества Независимых Государств 16-25.08.2023
UNIVERSITY INTERNATIONAL SPORTS FESTIVAL
EKATERINBURG 2023

EKATERINBURG

ПРОТОКОЛ ГРАФИКА СОРЕВНОВАНИЯ / PROTOCOL OF THE COMPETITION SCHEDULE
МУЖЧИНЫ / MEN

ВЕСОВАЯ КАТЕГОРИЯ
WEIGHT CATEGORY **67 kg.**

- 11 **ЗЫРЯНОВ Александр**
 ZYRIANOV Aleksandr
- 12 **ШАХАР Руслан**
 SHANAR Ruslan
- 13 **ШТАБЕЛЬ Михаил**
 SHTABEL Mikhail
- 1 **САННИКОВ Максим**
 SANNIKOV Maxim
- 2 **ПАНИПИТИЯ Пооурна**
 HANNIPITIYA Poourna
- 3 **АЛТЫНБЕК УУЛУ Сыймык**
 ALTYNBEK UULU Syymyk
- 4 **ЭСКАНДЕР Ыахья**
 Eskander Yahya Husham Sami
- 5 **БЕЗРУКОВ Иван**
 BEZRUKOV Ivan
- 6 **САЛАХОВ Ильгар**
 SALAKHOV Ildar
- 7 **ИБОДУЛЛАЕВ Джахонгир**
 IBODULLAEV Jakhongir
- 8 **НГУЕН Тханг**
 NGUYEN Thang
- 9 **ТРЫВОГА Андрей**
 TRYVOGA Andrei
- 10 **АХАДОВ Расул**
 AKHADOV Rasul

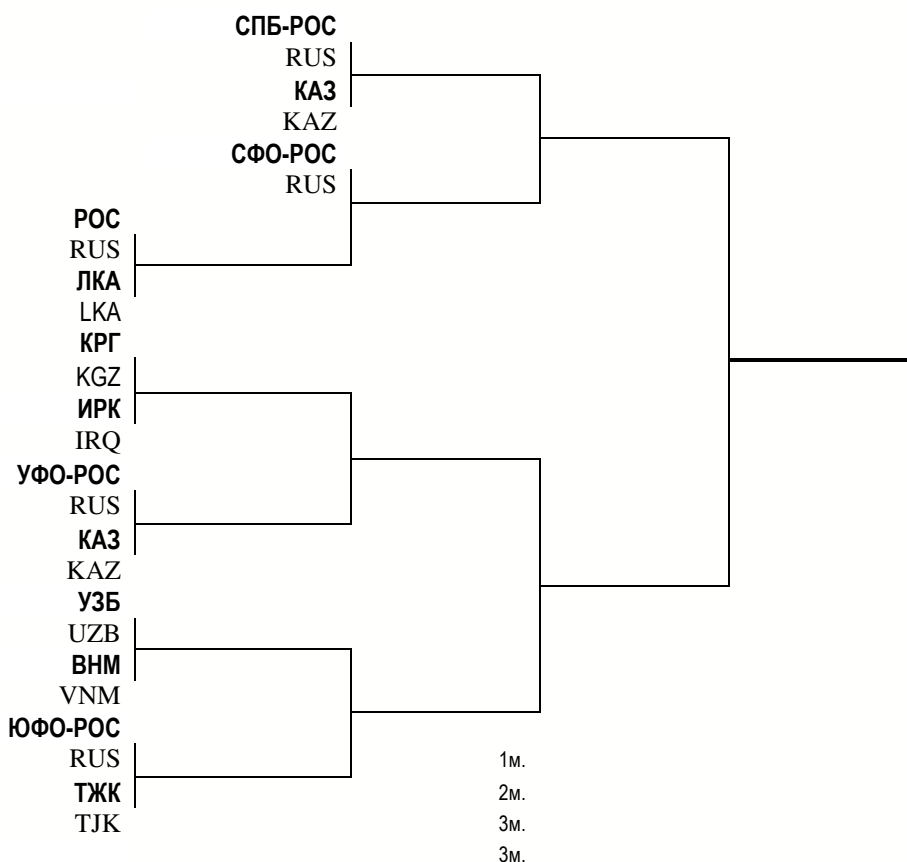

19 august 12⁰⁰



20 august 12⁰⁰



23 august 17³⁰



24 august 17³⁰



ЕКАТЕРИНБУРГ

МЕЖДУНАРОДНЫЙ ФЕСТИВАЛЬ УНИВЕРСИТЕТСКОГО СПОРТА
с участием университетских команд из государств – участников БРИКС,
государств – членов Шанхайской организации сотрудничества и государств
– участников Содружества Независимых Государств 16-25.08.2023
UNIVERSITY INTERNATIONAL SPORTS FESTIVAL
EKATERINBURG 2023

EKATERINBURG

ПРОТОКОЛ ГРАФИКА СОРЕВНОВАНИЯ / PROTOCOL OF THE COMPETITION SCHEDULE

МУЖЧИНЫ / MEN

ВЕСОВАЯ КАТЕГОРИЯ
WEIGHT CATEGORY

71 kg.

- 3 **РУСТАМБЕК УУЛУ Нурадин**
RUSTAMBEK uulu Nuradin
- 4 **ШАЛТУМАЕВ Рамазан**
SHALTUMAEV Ramazan
- 5 **Аль-Саади Саджад Абдул ваххаб Нимах**
Al-Saadi Sajjad Abdulwahhab Neamah
- 6 **МАШАННАЕВ Арсен**
MASHANNAEV Arsen
- 7 **ШАХБАЗОВ Шамси**
SHANBAZOV Shamsi
- 8 **БОБОЕВ Абдулахад**
BOBOEV Abduhadad
- 9 **КАСИМОВСКИЙ Антон**
KASIMOVSKII Anton
- 1 **СЕДЕНО ЗАРРАМЕДА Хуан Карлос**
CEDENO ZARRAMEDA Juan Carlos
- 2 **АЛЬ-ШАХИН Мохаммед Джуди Али**
AL-SHAHEEN Mohammed Joodi Ali

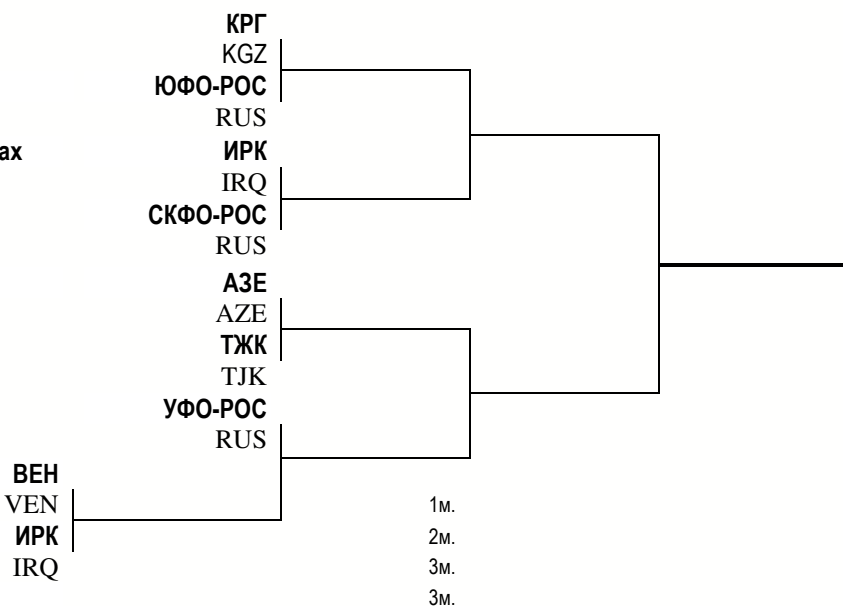

19 august 12⁰⁰

20 august 12⁰⁰ 22 august 17³⁰ 24 august 17³⁰

ВЕСОВАЯ КАТЕГОРИЯ
WEIGHT CATEGORY

75 kg.

- 5 **ШЕЙДАЕВ Фархад**
SHEYDAYEV Farhad
- 6 **ЗЫРЯНОВ Данил**
ZYRYANOV Daniel
- 1 **АСАНКУЛ УУЛУ Султан**
ASANKUL UULU Sultan
- 2 **ГАБИТОВ Эдуард**
GABITOV Eduard
- 3 **СУЛТОНОВ Диёр**
SULTANOV Dealer
- 4 **НГУЕН Кюанг Анх**
Nguyen Quang Anh

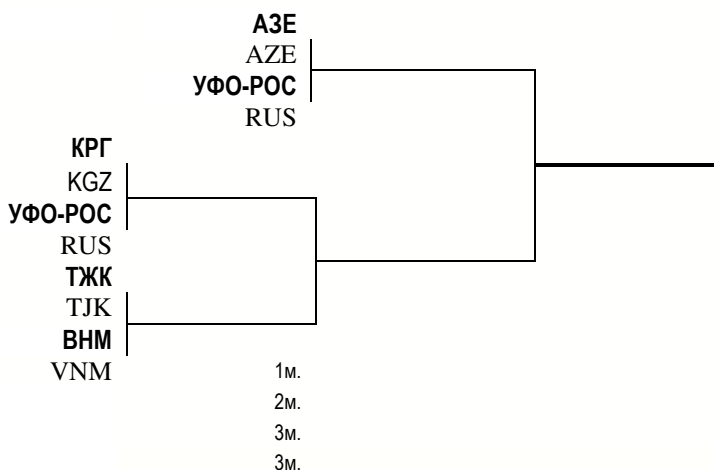

21 august 17³⁰

23 august 17³⁰ 24 august 17³⁰



ЕКАТЕРИНБУРГ

МЕЖДУНАРОДНЫЙ ФЕСТИВАЛЬ УНИВЕРСИТЕТСКОГО СПОРТА
с участием университетских команд из государств – участников БРИКС,
государств – членов Шанхайской организации сотрудничества и государств
– участников Содружества Независимых Государств 16-25.08.2023
UNIVERSITY INTERNATIONAL SPORTS FESTIVAL
EKATERINBURG 2023

EKATERINBURG

ПРОТОКОЛ ГРАФИКА СОРЕВНОВАНИЯ / PROTOCOL OF THE COMPETITION SCHEDULE

МУЖЧИНЫ / MEN

**ВЕСОВАЯ КАТЕГОРИЯ
WEIGHT CATEGORY**

80 kg.

- 9 **ФЛЯГИН Ярослав**
FLYAAGIN Iaroslav
- 10 **КАРАЖАНОВ Искандер**
KARAZHANOV Iskander
- 11 **АЛ-АНСАРИ Али**
AL-ANSSARI Ali
- 12 **ЭЛЬМУРЗАЕВ Рамзан**
ELMURZAEV Ramzan
- 1 **АРУТЮНЯН Гамлет**
HARUTYUNYAN Hamlet
- 2 **ДЬЯЧЕНКО Елисей**
DIACHENKO Elisei
- 3 **ДЖААФАР Али Хасан Гулум Асад**
JAAFAR Ali Hasan Ghuloom Asad
- 4 **НГУЕН Ван Доан**
Nguyen Van Doan
- 5 **БОЛТАЕВ Абдумалик**
BOLTAEV Abdumalik
- 6 **ЗАЙЦЕВ Андрей**
ZAITSEV Andrei
- 7 **ХАЙДАРИ Абдул Сабур**
HAIDARI Abdul Saboor
- 8 **НАРОЛИН Артем**
NAROLIN Artem

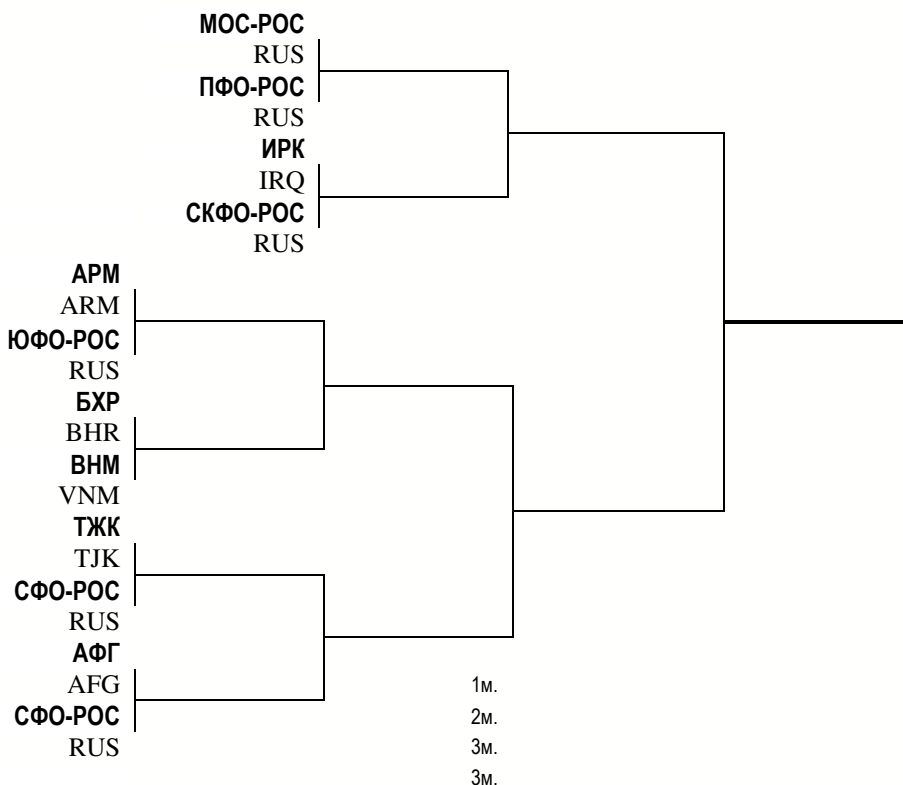

19 august 12⁰⁰

21 august 17³⁰

23 august 17³⁰

24 august 17³⁰



ЕКАТЕРИНБУРГ

МЕЖДУНАРОДНЫЙ ФЕСТИВАЛЬ УНИВЕРСИТЕТСКОГО СПОРТА
с участием университетских команд из государств – участников БРИКС,
государств – членов Шанхайской организации сотрудничества и государств
– участников Содружества Независимых Государств 16-25.08.2023
UNIVERSITY INTERNATIONAL SPORTS FESTIVAL
EKATERINBURG 2023





EKATERINBURG

ПРОТОКОЛ ГРАФИКА СОРЕВНОВАНИЯ / PROTOCOL OF THE COMPETITION SCHEDULE

МУЖЧИНЫ / MEN

**ВЕСОВАЯ КАТЕГОРИЯ
WEIGHT CATEGORY**

86 kg.

- 1  **ДЖАВАТХАНОВ Хасмагомед**
DZHAVATKHANOV Khasmagomed
- 2  **РАСУЛОВ Толибжон**
RASULOV Tolibzhon
- 3  **АЛ-СУХВАИЛИ Мукутада**
AL-SUKHVAILI Muktada
- 4  **АЗАМАТ УУЛУ Айдар**
AZAMAT UULU Aidar

СПБ-РОС

RUS

ТЖК

TJK

ИРК

IRQ

КРГ

KGZ

1м.

2м.

3м.

3м.

23 august 17³⁰

|| 24 august 17³⁰

**ВЕСОВАЯ КАТЕГОРИЯ
WEIGHT CATEGORY**

92 kg.

- 7  **НАГОРНЫЙ Никита**
NAHORNY Mikita
- 1  **РАСУЛОВ Бахман**
RASULOV Bahman
- 2  **РАСУЕВ Ахмед**
RASUEV Akhmed
- 3  **ТОКТОСУН УУЛУ Бакыт**
TOKTOSUN Bakyt
- 4  **ПЕТРОВ Данила**
PETROV Danila
- 5  **АЛЬ-ХАФАДЖИ Сайф**
AL-KHAFAJI Sayf
- 6  **МАХАНОВ Арман**
MAKHANOV Arman

БЕЛ

BLR

ТЖК

TJK

СКФО-РОС

RUS

КРГ

KGZ

УФО-РОС

RUS

ИРК

IRQ

УЗБ

UZB

1м.

2м.

3м.

3м.

20 august 12⁰⁰

|| 22 august 17³⁰

|| 24 august 17³⁰



ЕКАТЕРИНБУРГ

МЕЖДУНАРОДНЫЙ ФЕСТИВАЛЬ УНИВЕРСИТЕТСКОГО СПОРТА
с участием университетских команд из государств – участников БРИКС,
государств – членов Шанхайской организации сотрудничества и государств
– участников Содружества Независимых Государств 16-25.08.2023
*UNIVERSITY INTERNATIONAL SPORTS FESTIVAL
EKATERINBURG 2023*

EKATERINBURG

ПРОТОКОЛ ГРАФИКА СОРЕВНОВАНИЯ / PROTOCOL OF THE COMPETITION SCHEDULE

МУЖЧИНЫ / MEN

**БЕСОВАЯ КАТЕГОРИЯ 92+ kg.
WEIGHT CATEGORY**

| | | | |
|---|--|----------|--|
| 1 |  ЮСУПОВ Алвани | СКФО-РОС |  |
| | IUSUPOV Alvani | RUS | |
| 2 |  ТУРСУНАЛИЕВ Фирдавсбек | ПФО-РОС | |
| | TURSUNALIEV Firdavsbek | RUS | |
| 3 |  ДРОЗДОВ Валентин | МОС-РОС |  |
| | DROZDOV Valentin | RUS | |
| 4 |  ХАТАЕВ Эмин | УФО-РОС |  |
| | KHATAEV Emin | RUS | |
| | | 1м. | |
| | | 2м. | |
| | | 3м. | |
| | | 3м. | |

23 august 17³⁰

24 august 17³⁰